



Beskrivelse af Workflow

- [Hvad er et Workflow](#)
- [Workflow for dokumenter](#)
- [Workflow for fagmodeller](#)
- [Workflow for tegninger](#)
- [Workflow for 'Som Udført'-data](#)
- [Workflow for arkivering af fagmodeller i Modelarkiv](#)

Hvad er workflow

Et workflow er en samling af stadier, som data skal gennemgå for til sidst at blive publiceret og dermed opnå status som gældende data.

For at sende en fil fra et stadie til et andet skal man højreklikke på filen i ProjectWise og vælge 'Change State'. Vælg herefter hvilket stadie filen skal sendes til.

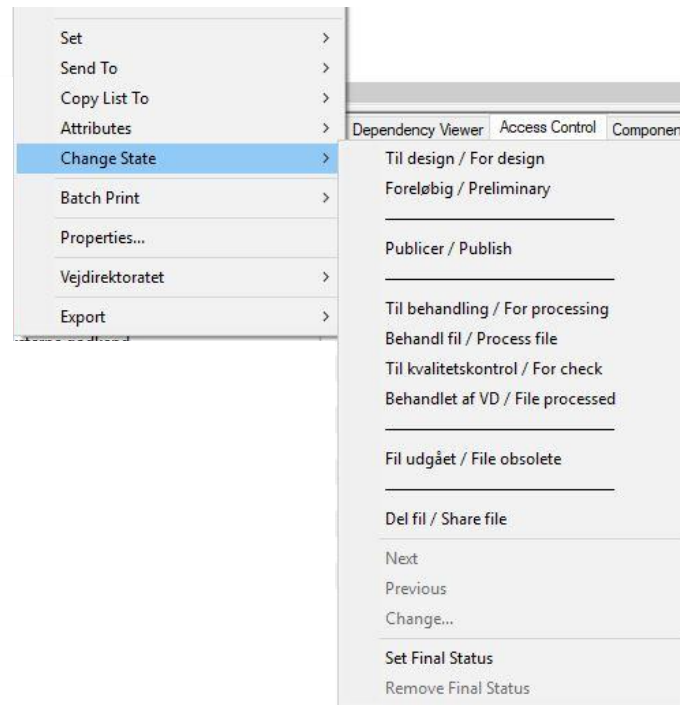

Læs mere om diverse stadier ved at klikke på 'Beskrivelse af stadier' i [brugermanualens hovedmenu](#).



Workflow for dokumenter

Alle workflow for non-cad dokumenter kan ses nedenfor.

Bemærk at nogle dokumenter, såsom dokumenter der skal kommenteres, modtagekontrolleres, tekniske forespørgsler, ændringsforespørgsler osv., kræver at de sendes gennem en behandlingsproces, andre dokumenter gør ikke. Se nedenstående workflow diagrammer omkring dette.

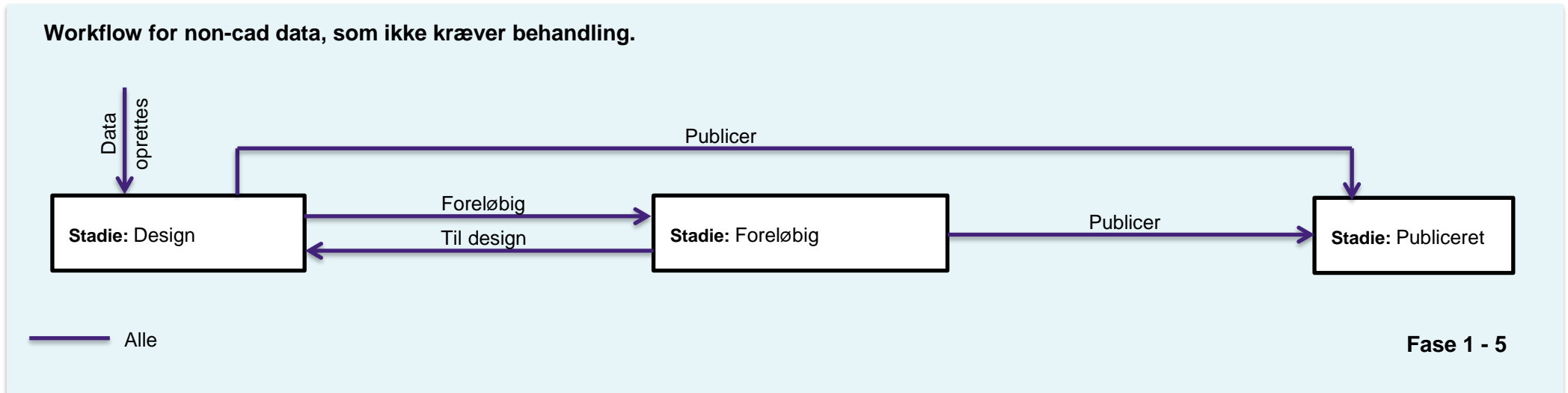



Workflow for non-cad data, som skal behandles af Vejdirektoratet.
Bl.a. 'Modtagerkontrol', 'Kommentering' osv.:

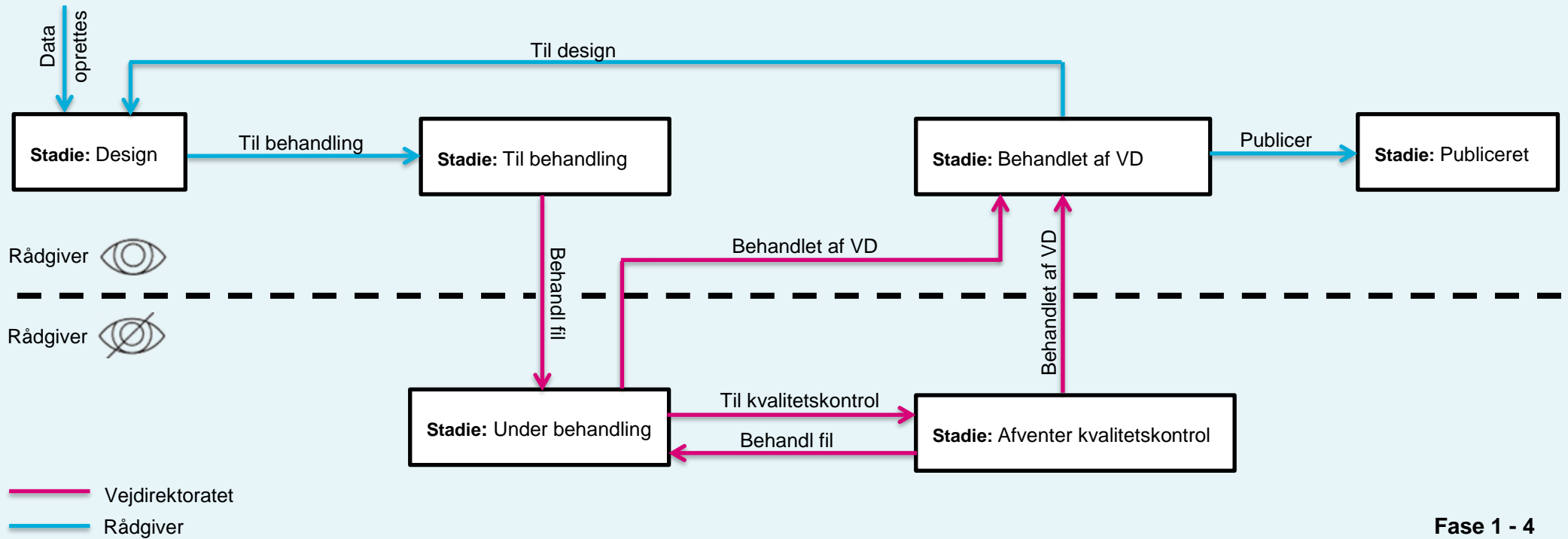



Workflow for non-cad data, som skal behandles af Vejdirektoratet eller bygherrerådgiver.
Bl.a. 'Tekniske forespørgsler', 'Ændringsforespørgsler', 'Fejl og afvigelser', 'Kommenteringsark', 'Kommentering' osv.:

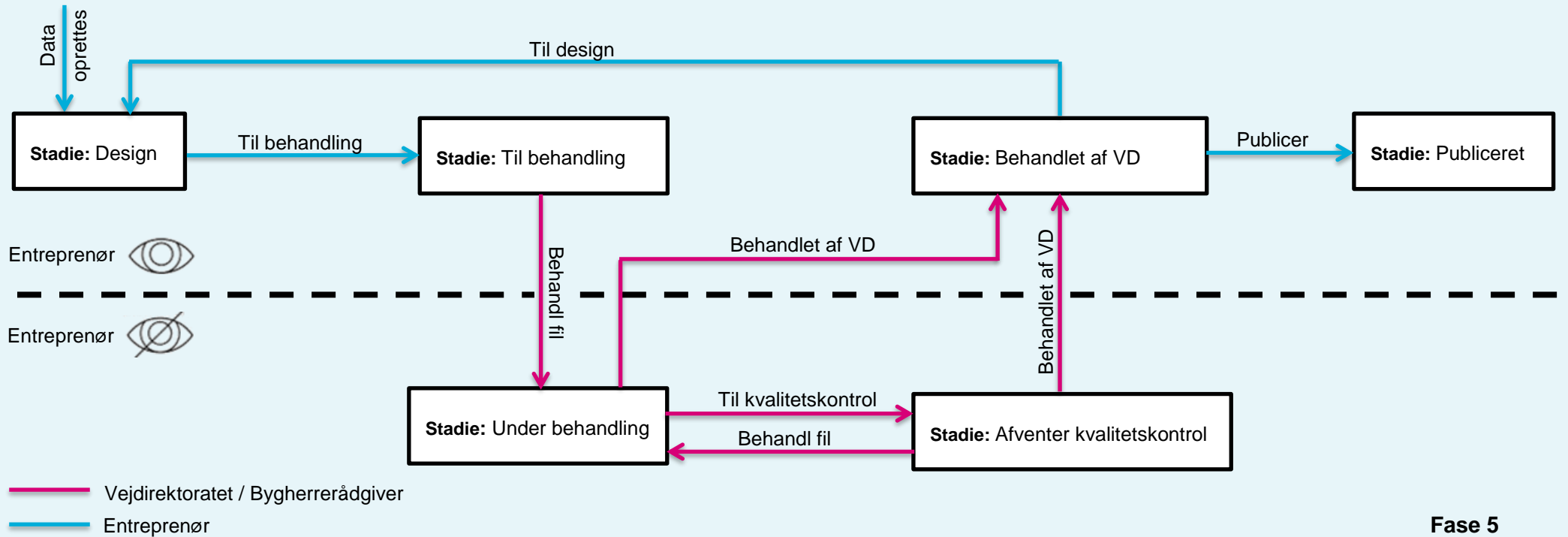



Workflow for non-cad data, som skal behandles af entreprenør.
'Tekniske forespørgsler', 'Ændringsforespørgsler' og 'Fejl og afvigelser':

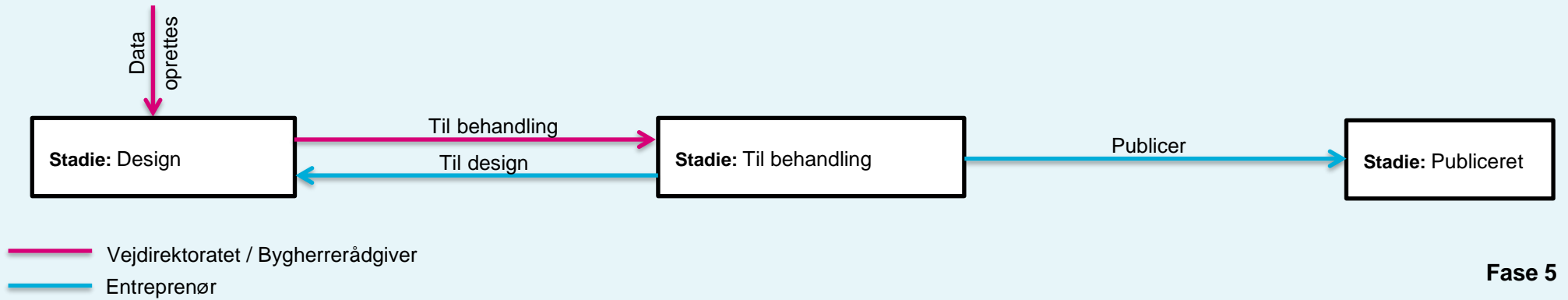



Workflow for fagmodeller

Alle workflow for fagmodeller kan ses nedenfor.

Bemærk at nogle fagmodeller, såsom fagmodeller der skal kommenteres, modtagekontrolleres osv., kræver at de sendes gennem en behandlingsproces, andre fagmodeller gør ikke. Se nedenstående workflow diagrammer omkring dette.

Workflow for fagmodeller, som ikke kræver behandling.

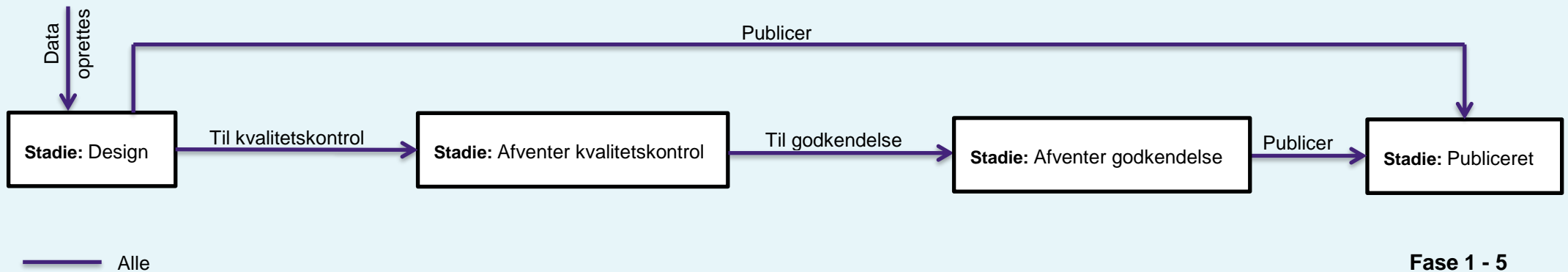



Workflow for fagmodeller, som skal behandles af Vejdirektoratet eller bygherrerådgiver.
Bl.a. i forbindelse med 'Kommenteringsark', 'Kommentering', 'Modtagerkontrol' osv.:

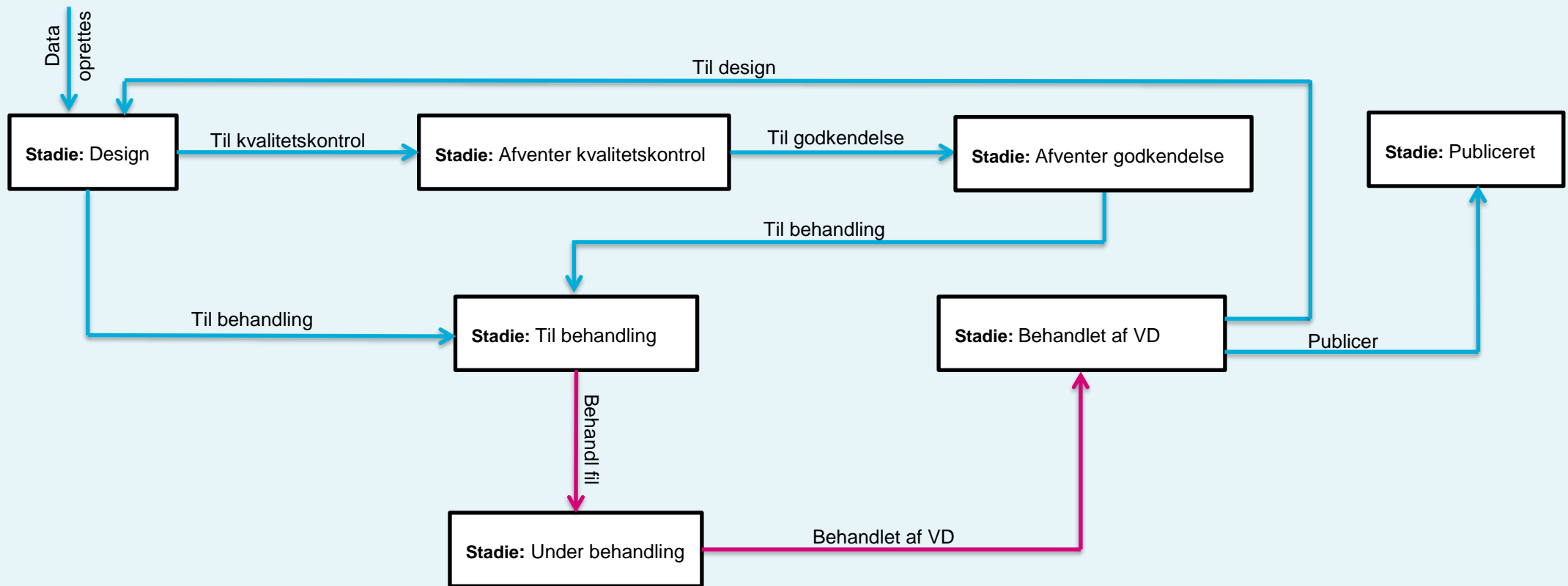

— Vejdirektoratet / Bygherrerådgiver i fase 5
— Entreprenør / Rådgiver

Fase 1 - 5



Workflow for tegninger

Alle workflow for CAD-tegninger og PDF-tegninger kan ses nedenfor.

Bemærk at nogle PDF-tegninger, såsom PDF-tegninger der skal kommenteres, modtagekontrolleres osv., kræver at de sendes gennem en behandlingsproces, andre PDF-tegninger gør ikke. Se nedenstående workflow diagrammer omkring dette.

Workflow for CAD-tegninger.

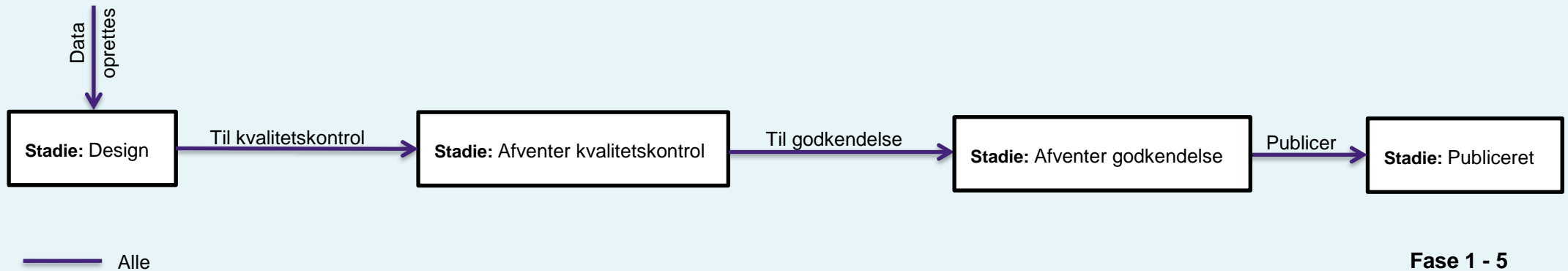

Workflow for PDF-tegninger, som ikke kræver behandling.

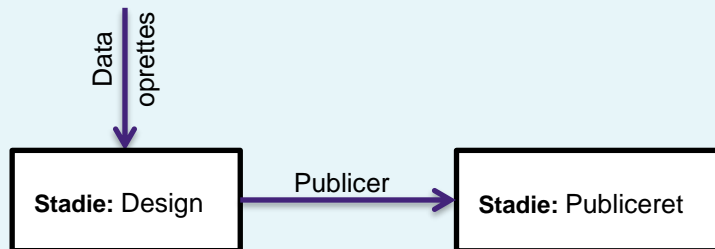



Workflow for PDF-tegninger, som skal behandles af Vejdirektoratet eller bygherrerådgiver.
Bl.a. i forbindelse med 'Kommenteringsark', 'Kommentering', 'Modtagerkontrol' osv.:

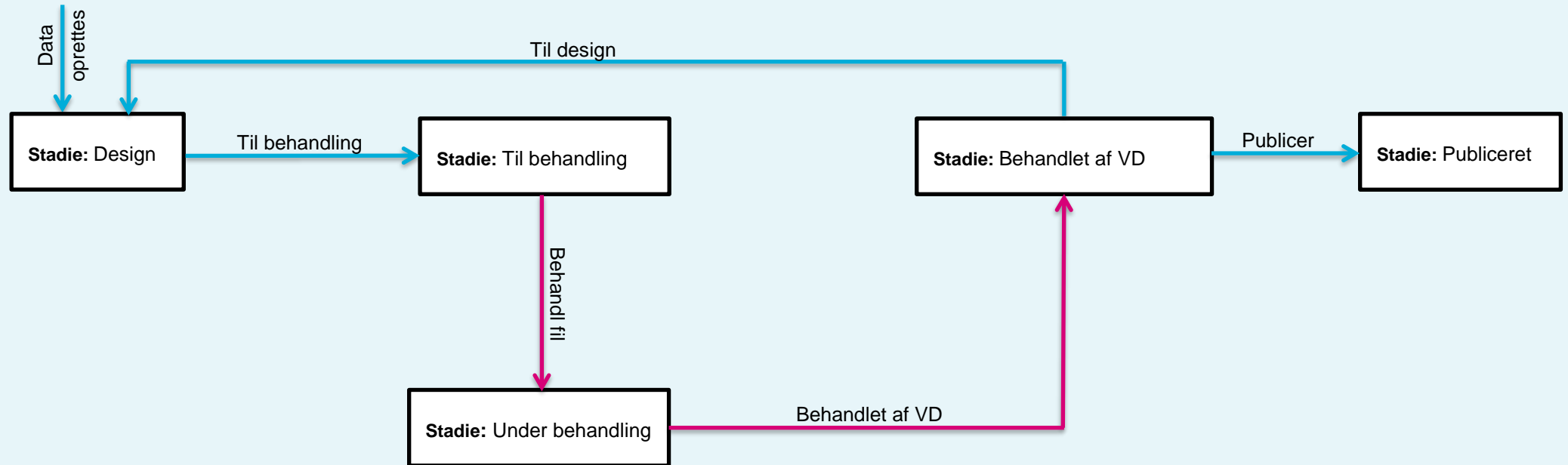

— Vejdirektoratet / Bygherrerådgiver

— Entreprenør

Fase 1 - 5



Workflow for 'Som Udført'-data

Workflow for 'Som Udført'-data for anlægsprojekter leveret af entreprenør.
Fagmodeller, PDF-Tegninger og dokumenter.

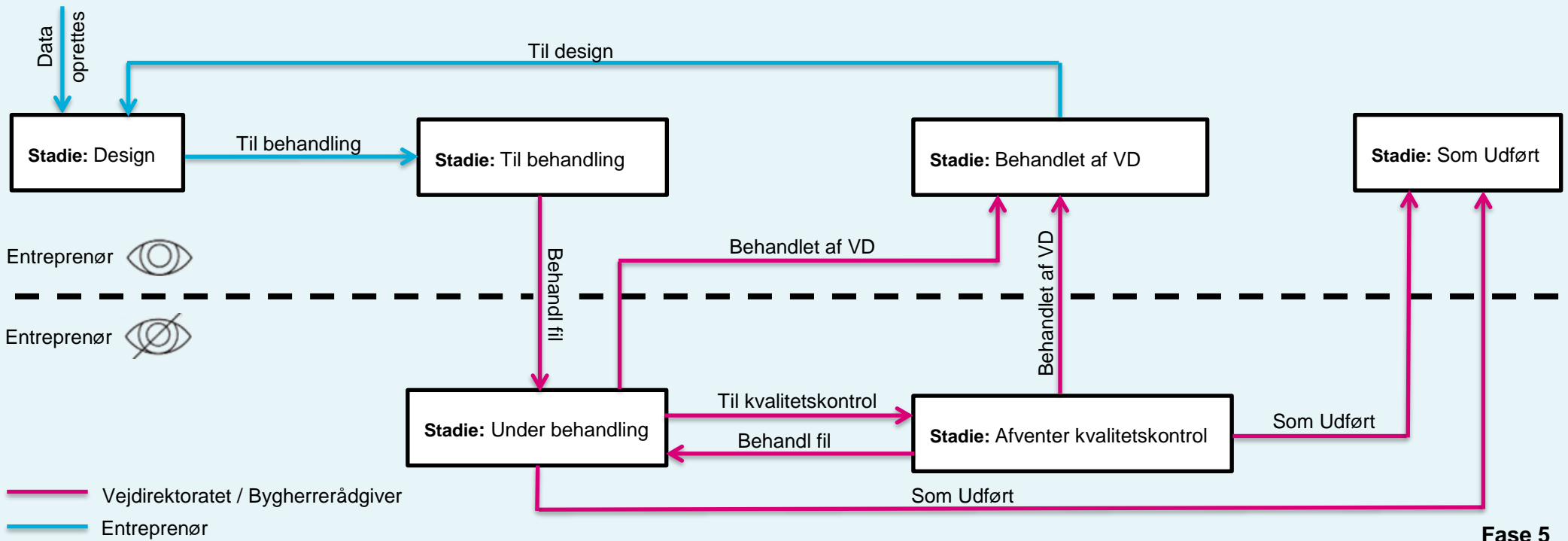



Workflow for arkivering af fagmodeller i Modelarkiv

Workflow for 'Som Udført'-fagmodeller til arkivering i Modelarkiv

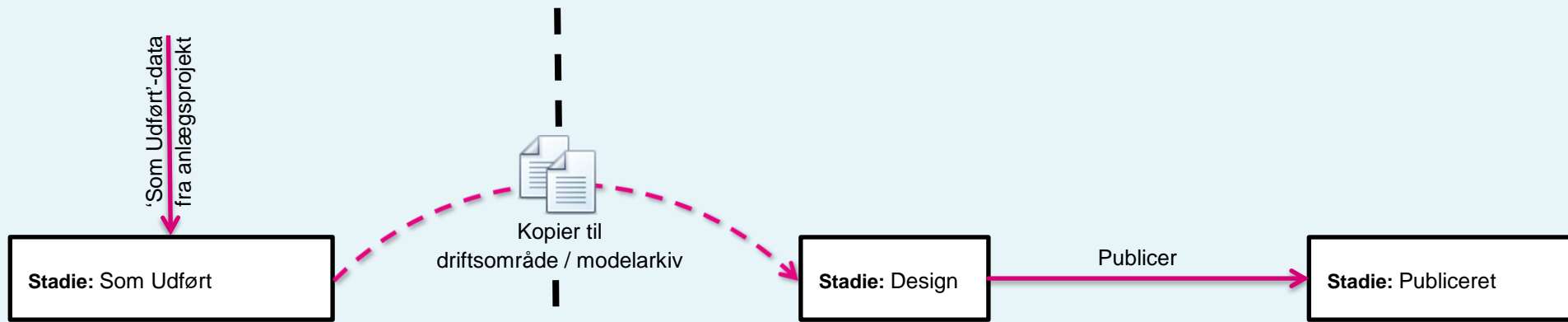

— Vejdirektoratet

Modelarkiv